

M300S



AZDOME

Használati utasítás

Importőr;
S.M.Power Kft
2310 Szigetszentmiklós, Csepeli út 15
www.smpower.eu

Fontos információk

Köszönjük, hogy megvásárolta ezt az AZDOME menetrögzítő kamerát.

Ez a használati útmutató információkat tartalmaz a kamera kezelésével kapcsolatban.

A kamera használata előtt javasoljuk, hogy olvassa el ezt a kézikönyvet a helyes használat érdekében.

A termék teljesítményének javítása érdekében a kézikönyv tartalma előzetes figyelmeztetés nélkül változhat.

- **Ne szerelje szét, ne javítsa vagy módosítsa saját maga a terméket.**
Ez tüzet, áramütést vagy hibás működést okozhat. Belső ellenőrzéshez és javításhoz forduljon a szervizközponthoz.
- **Ha idegen anyag kerül a termékbe, azonnal húzza ki a tápkábelt.**
Javításért forduljon a szervizközponthoz.
- **Ne állítsa be a terméket vezetés közben.**
Ez balesetet okozhat. A termék üzembe helyezése és üzembe helyezése előtt állítsa meg vagy parkolja le autóját egy biztonságos helyen.
- **Ne telepítse a terméket olyan helyre, ahol a termék zavarhatja a járművezető látóterét.**
Ez balesetet okozhat.
- **Ne használjon sérült vagy módosított tápkábelt.** Csak a gyártó által biztosított vezetékeket használja. A sérült vagy módosított tápkábel robbanást, tüzet vagy hibás működést okozhat.
- **Ne működtesse a terméket nedves kézzel.** Ellenkező esetben áramütést okozhat.
- **Ne telepítse a terméket magas páratartalmú vagy éghető gázokkal vagy folyadékokkal rendelkező környezetben.** Ez robbanást és/vagy tüzet okozhat.
- **Ne hagyja a terméket csecsemők, gyermekek vagy háziállatok közelében.** Fennáll annak a veszélye, hogy lenyelnek apró alkatrészeket, és/vagy nyáluk bejuthat a termékbe, rövidzárlat miatt robbanást okozva.
- **Ne permetezzen vizet vagy viaszt közvetlenül a termékre, miközben tisztítja az autó belsejét.** Ez tüzet, áramütést vagy hibás működést okozhat.
- **Ha füstöt vagy szokatlan szagot bocsát ki a tápkábel, azonnal húzza ki a tápkábelt.** Lépjen kapcsolatba a szervizközponttal vagy a forgalmazóval.
- **Tartsa tisztán a tápkábel érintkezőit.** Ennek elmulasztása túlmelegedést és tüzet okozhat.
- **Használja a megfelelő bemeneti feszültséget.** Ennek elmulasztása robbanást, tüzet vagy hibás működést okozhat.
- **Dugja be szorosan a tápkábelt, hogy ne lehessen könnyen kihúzni.** Ennek elmulasztása tüzet okozhat.
- **Ne takarja le a terméket semmilyen anyaggal.** Ez a termék külső deformálódását vagy tüzet okozhat. A terméket és a perifériákat jól szellőző helyen használja.

Garancia és támogatás

Az AZDOME menetrögzítő kamerára 12 hónapos garanciát vállalunk. Ha bármilyen kérdése van a termékével kapcsolatban, kérjük, ne habozzon kapcsolatba lépni, írjon nekünk egy e-mailt a smpower@smpower.hu címre. A kérdésekre általában 1-2 napon belül válaszolunk.

Az S.M.Power Kft. szilárdan elkötelezett amellett, hogy mindig tökéletesítse termékeit, szolgáltatásait és felhasználói élményét. Ha bármilyen észrevétele van arról, hogyan tudnánk még jobban csinálni, szívesen fogadjuk építő jellegű visszajelzését és javaslatait.

Mi van a dobozban?

A beszerelés előtt kérjük ellenőrizze a doboz tartalmát, a következő lista a segítségére lehet ebben.



Menetrögzítő kamera



Kétoldalas ragasztó a rögzítéshez (1 darab)



Használati útmutató (1 darab)



Kábelkötegelő (5 darab)



Feszítő szerszám (1 darab)



Szivargyújtó töltő (1 darab)



Hátsó kamera (1 darab)

Megjegyzés

A termék teljesítményének javítása érdekében a kézikönyv tartalma előzetes értesítés nélkül változhat.

Tulajdonságok

Modell	M300S
Optika	F=1.8
Nyelv	Angol
Memória	Class 10 vagy afölötti MicroSD kártya
Fotó felbontás	12M/10M/8M/5M/3M/VGA
Videó	H.265(4K), H.264
Fotó formátum	JPG
Videó tömörítés	MP4
Videó felbontás	- 3840x2160 25P + 1920x1080 25P(Alapbeállítás) - 2560x1440 30P + 1920x1080 30P - 1920x1080 30P + 1920x1080 30P
GPS	Beépített
Wi-Fi	Beépített (2.4GHz vagy 5GHz)
Szín	Fekete
USB Port	Töltés
Tápellátás	5V/2.5A
Működés közbeni hőmérséklet	-20°C - +70°C
Tárolási hőmérséklet	-30°C - +85°C

Első lépések





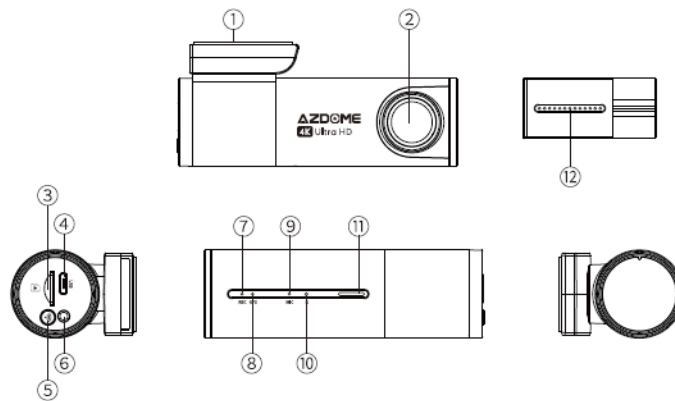

Kérjük az első használatba vétel előtt olvassa el jó tanácsainkat.

- Dátum és idő beállítása: Kérjük, kalibrálja a dátumot/időt az időzóna alapján a „TIME SETTING” alatt az Applikációban: Rendszerbeállítások menüben, lásd a HU-13 oldalt.
- Az első használat előtt formázni kell a memóriakártyát a kamerában a hibák elkerülése és a zavartalan működés érdekében. Lásd az EN-17 oldalt
- Győződjön meg arról, hogy a fényképezőgép mindig csatlakoztatva van az áramforráshoz, mert a kamera alkalmazkodik a szuperkondenzátorhoz, ha nincs tápellátás, a kamerát nem lehet bekapcsolni.
- Mielőtt elkezdené, be kell helyeznie egy Micro-SD kártyát ami Class 10-es vagy afölötti.

A kamera leírása



#	Leírás
1.	Ragasztó helye
2.	Első kamera
3.	MicroSD kártya helye
4.	Micro USB töltő aljzat
5.	Wi-Fi beállítás Röviden Nyomja meg egymás után háromszor a 2,4 GHZ és 5 GHZ közötti váltáshoz. - Nyomja meg és tartsa lenyomva 3 másodpercig a WiFi be- és kikapcsolásához - Nyomja meg egyszer a „Charge Mode” (Töltési mód) „Storage Mode” (Tárolás mód) közötti váltáshoz, ha adatátvitelre alkalmas USB-kábelhez csatlakozik (NEM TARTOZÉK) - Nyomja meg és tartsa lenyomva 10 másodpercig a Micro-SD kártya formázásához, és állítsa be az alapértelmezett beállításokat
6.	Hátsó kamera csatlakozó aljzata
7.	Felvételt jelző LED
8.	GPS jelet jelző LED
9.	Mikrofon
10.	RESET gomb
11.	Hangszóró
12.	Hátsó kamera

LED	Szín	Státusz
⑤ Wi-Fi		Wi-Fi bekapcsolva Wi-Fi kikapcsolva
⑦ REC	 Villog  Folyamatosan világít  Gyorsan villog	Felvétel Csatlakoztatva a tápellátáshoz Szoftver frissítés folyamatban
⑧ GPS	 Folyamatosan világít	GPS jeleket vesz
⑫ Hátsó kamera	 Folyamatosan világít	Hátsó kamera csatlakoztatva

Felszerelés

Szerelje be az első kamerát a visszapillantó tükör mögé. Szerelje fel a hátsó kamerát a hátsó szélvédő tetejére. Távolítsa el minden idegen anyagot, és a beszerelés előtt tisztítsa és zsírtalanítsa és szárítsa meg a szélvédőt.

1. Állítsa le a motort, finoman nyomja be a kártyát a nyílásba, amíg a helyére nem kattant. (Kérjük, 10-es vagy magasabb osztályú, nagy sebességű MicroSD kártyát használjon!)
2. Keressen egy megfelelő helyet a szélvédőn, ahol ne takarja el a vezető látóterét, távolítsa el az idegen anyagokat, és a beszerelés előtt tisztítsa és zsírtalanítsa a szélvédőt. Tépje le az elektrosztatikus matrica védőrétegét, és itt ragassza fel az elektrosztatikus matricát a szélvédőre hogy elkerülje a nyomok/ragasztók kialakulását a szélvédőn annak eltávolítása után.
3. Húzza le a védőfóliát a kétoldalas szalagról, és rögzítse az elülső kamerát az elektrosztatikus matricára. Állítsa be az objektív szögét az elülső kamera házának elforgatásával.

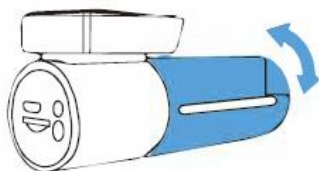

4. Húzza le a védőfóliát a kétoldalas szalagról, és rögzítse a hátsó kamerát a hátsó szélvédőre. Állítsa be az objektív szögét a hátsó kamera házának elforgatásával, csatlakoztassa az elülső és a hátsó kamerát.

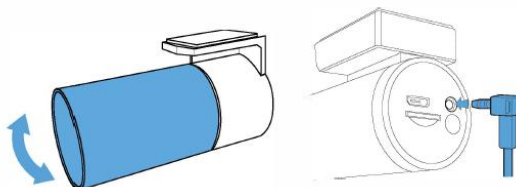

5. A kifeszítő eszközzel emelje fel a gumiablak tömítésének és öntvényének széleit, és dugja be a hátsó kamera csatlakozókábelét.

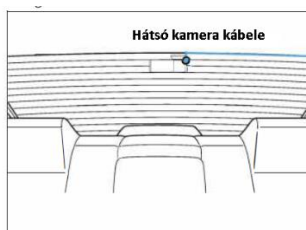

6. Dugja be a szivargyújtó tápkábelét a szivargyújtó aljzatba és az első kamerába. Használja a feszítő eszközt a szélvédő burkolat/díszléc éleinek emeléséhez, és dugja be a tápkábelt.

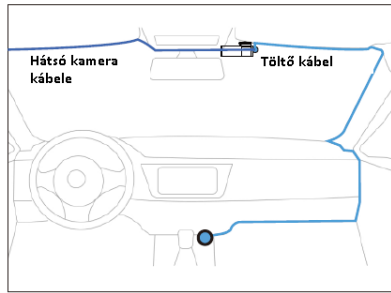

7. Indítsa be a motort. A kamera bekapcsol, és elkezd a felvételt. A videófájlok a microSD-kártyán vannak tárolva. Állítsa le a motort. A kamera automatikusan leállítja a felvételt és kikapcsol.

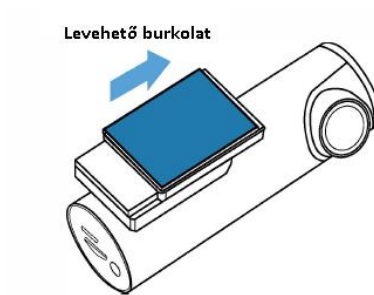

Dátum és idő beállítás

Az AZDOME M300S beépített GPS-szel rendelkezik, először be kell állítani az időzónát az Applikációban, hogy a videó dátum/idő bélyegzője helyes legyen.

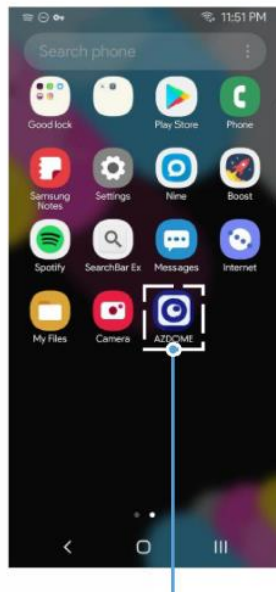

Keresse meg az AZDOME applikációt a Google Play áruházban majd töltsse le és installálja



Nyissa meg telefonján a "Beállítások" menüt majd a Wi-Fi-t, a kamera alapértelmezett neve "M300S-36cd47", a jelszó: 12345678

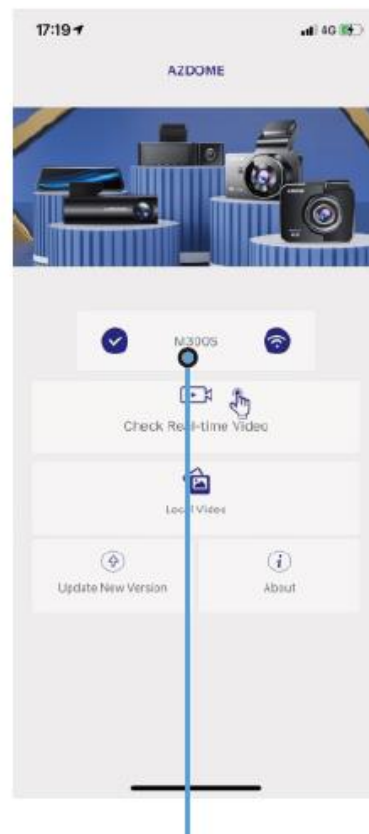

Majd nyissa meg a letöltött applikációt és ellenőrizze, hogy a kamera csatlakozott-e, ezt a "Real-time Video" menüponttal tudja felülvizsgálni..

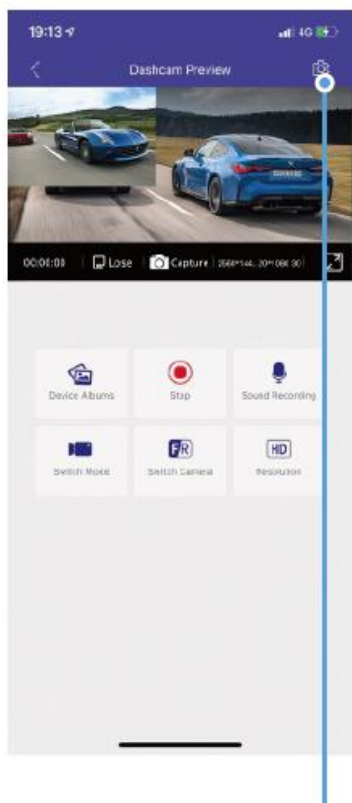

 gombra kattintással tudja ellenőrizni a kamera beállításait.

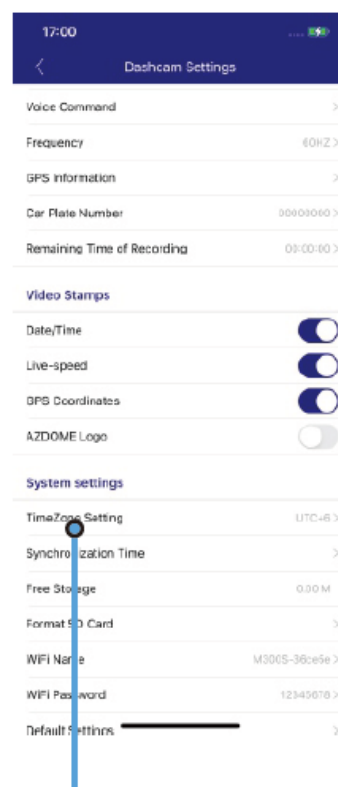

Válassza ki a "TimeZone Setting" beállítást az idő beállításához, amint a kamera csatlakozik egy GPS műholdhoz ezt automatikusan is megteszi az időzónához igazodva.

Megjegyzés

- A Wi-Fi Direct lehetővé teszi, hogy 3 méteres hatótávolságon belül WiFi-n keresztül közvetlenül csatlakoztassa okostelefonját a kamerához.
- Az AZDOME Android 5.0 vagy újabb, illetve iOS 9.0 vagy újabb rendszert futtató eszközökhöz érhető el.

MicroSD kártya formátálása

A MicroSD kártyát két féle módon lehet formátálni:

- Nyomja meg és tartsa lenyomva 10 másodpercig a WiFi gombot a formázáshoz és az alapértelmezett beállításokhoz, a sikeres formázás után "di" hangot fog hallani.
- Kérjük, csatlakozzon az AZDOME APP alkalmazáshoz és használja a „FORMAT” menüpontot a beállításokban.

Általános beállítások

- **Fényképméret -12M/10M (alapértelmezett)/8M/5M/3M/VGA**
Itt kiválaszthatja a kívánt fényképfelbontást. A nagyobb felbontás jobb a rögzített kép pixelfelbontása.
- **Videó felbontás**
Kiválaszthatja a kívánt videófelbontást és FPS-t (képkocka permásodperc). A nagyobb felbontás és a magasabb FPS simábbat eredményeznek videókat, de több tárhelyet is foglalnak.

Felbontások

3840x2160 25P+ 1920x1080 25P (Alapértelmezett)

2560x1440 30P+1920x1080 30P

1920x1080 30P+1920x1080 30P

WDR - Be (alapértelmezett)/Ki

A „Wide Dynamic Range” (WDR) javítja az expozíciót a túlexponált és alulexponált kép kombinációjával egyetlen robusztus, széles világítási sávban, nagyobb mélységű képpel.

Hangfelvétel - Be (alapértelmezett)/Ki

Az AZDOME beépített mikrofonnal van felszerelve, hogy az elkészült videóhoz hangot is tudjon rögzíteni. Kiválaszthatja a némított videó rögzítését az „OFF” kiválasztásával.

G-Sensor Ki/ Magas/ Közepes (Alapértelmezett)/Ki

A G-Sensor, másnéven gravitációs érzékelő egy 3 tengelyű gyorsulást elemző szenzor, célja, hogy észlelje a fizikai és gravitációs erőket, miközben a kamera videót rögzít

G Az érzékelő a kamerát érő fizikai vagy gravitációs ütéserő hatására aktiválódik, a felvétel folyamatos, viszont az erőhatások megszűnésével a kamera zárolja a videófájlt, így arra nem lesz újra felvétel rögzítve.

Nyelv

Ebben a menüpontban a kamera nyelvi beállításait tudja módosítani.

Kép a képen

- Első kamera: Az applikáció csak az első kamera képét jeleníti meg.
- Hátsó kamera: Az applikáció csak a hátsó kamera képét jeleníti meg.
- Első (Nagy kép) + Hátsó (Kis kép): Az első kamera képét nagy képen jeleníti meg, míg a hátsó kamera képét egy kisebb másodlagos képen.
- Első (Kis kép) + Hátsó (Nagy kép): Ez ugyanaz mint az előző beállítás, csupán fordítva.

Parkolófigyelő

Ez a funkció csak egy 3 vezetékes keményhuzalos (Nem tartozék!) készlettel beszerelve elérhető!

- Ki (OFF): A kamera az autó leállításakor kikapcsol.
- Időzített parkolási mód (Time-Lapse Parking Mode): Amennyiben ez a funkció be van kapcsolva a kamera másodpercenként egy képkockát rögzít.
 - Ha leállítja az autóját a kamera alvó állapotba lép és befejezi a rögzítést
 - A rögzítés abban az esetben folytatja ha jelet kap a gravitációs érzékelőtől, ekkor a kamera rögzíti az incidenst és annak pontos időpontját a MicroSD kártya EMR mappájába.
 - Amikor újra elindítja az autóját a kamera kilép a Parkolófigyelő állapotból és visszatér a megszokott működési állapotára.
- Ütésérzékelő parkolási mód: Ez a mód megegyezik az előzővel, de csupán csak 1 perces rögzítést engedélyez a kamerának. A felvételt a Micro SD kártya EMG mappájába menti.

Sebesség mértékegysége - KM/H (Alapértelmezett)/MPH

Kiválaszthatja a kívánt sebességbeállítás bélyegzőjét a megjelenítéshez és rögzítéshez.

Hangerő - Alacsony/Közepes (Alapértelmezett)/Magas/Ki

Ez lehetővé teszi a rendszerindítási hang hangerejének beállítását, ami kamera belső beépített hangszóróján keresztül, a beállításnak megfelelő hangerőn fog szólni.

Betöltési hang

Itt be- vagy ki- kapcsolhatja a kamera indulásakor hangzó hangot.

Hangvezérlés - Be (Alapértelmezett)/ Ki

Csak angol nyelv támogatott, használható parancsszavak:

- Take Picture (Készíts egy képet)
- Turn Off Recording (Állítsd le a felvételt)
- Turn Off WiFi (Állítsd le a Wifi-t)
- Open Recording (Nyisd meg a felvételt)
- Lock the Video (Zárold a videót)

Frekvencia - 50HZ/ 60HZ (Alapértelmezett)

A frekvenciát a tápegység specifikációjának megfelelően válassza ki.

Hátsó kamera tükrözése

Ez a funkció abban az esetben működik ha csatlakoztatva van egy hátsó kamera

- Bekapcsolva (ON): Ebben az esetben a hátsó kamera képe megegyezik a visszapillantó tükörben látott képpel.
- Kikapcsolva (OFF): Ebben az esetben a kamera képe nem kerül tükrözésre tehát ami balra van az balra is lesz az autótól.

A hátsó kamera függőleges megfordítása

Ez a funkció lehetővé teszi, hogy a kamera képét 180 fokban elfordítsa függőlegesen.

GPS Információk

Amennyiben ez be (ON) van kapcsolva a kamera minden a GPS műhold által közölt adatot kiírja a felvételekre.

Rendszám

Ennél a beállításnál megadhatja az autója rendszámát amit a kamera kiír a felvételeken.

Szabad kapacitás

Ez a funkció lehetővé teszi, hogy ellenőrizze a kamerába helyezett memóriakártyán lévő szabad helyet.

Videó bélyegek

Ez a funkciómenü lehetővé teszi, hogy kiválassza a kívánt bélyegzőket a videó aljára. Alapértelmezetten be vannak kapcsolva.

- UTC/GMT -8:00 (alapértelmezett)
- UTC/GMT -12:00 - UTC/GMT + 12:00

Itt választhatja ki a kívánt vagy helyi időzóna beállítást az UTC/GMT érték alapján. Kérjük, ügyeljen az időzóna beállítására, lásd az HU-13 oldalt

Látogasson el a <https://www.timeanddate.com/time/map/> oldalra, hogy megtudja a helyes GMT (Greenwich Mean Time) értékét.

Dátum és idő

Szinkronizálja a telefonja rendszerének dátumát/idejét.

MicroSD kártya formátálása

Ez a funkció lehetővé teszi a behelyezett memóriakártya formázását, minden adat törlődni fog.

Wi-Fi beállítások

Itt módosíthatja a WiFi nevet az applikációban, a kamera alapértelmezett elnevezése: M300S-*****

Az M300S 2,4G és 5GHz-es Dual-FrequencyWiFi modulba van beépítve, az alapértelmezett érték 5G.

Ha a telefon nem találja az M300S WiFi-t, ez azt jelenti, hogy telefonja CSAK 2,4 GHZ-es sávot támogat. Röviden nyomja meg egymás után háromszor a WiFi gombot, hogy 2,4 G HZ-re váltson.

Wi-Fi jelszó

Itt módosíthatja a WiFi jelszót az applikációban, az alapértelmezett jelszó: 12345678

Alapértelmezett beállítások

Itt tudja visszaállítani a kamera alapértelmezett beállításait.

Firmware verzió

Itt ellenőrizheti a fényképezőgépére telepített Firmware aktuális verzióját. Erre az információra a jövőben szüksége lesz annak ellenőrzéséhez, hogy elérhető-e újabb Firmware a kamerához.

Videók kezelése Wi-Fi-n keresztül

1. Keresse meg az AZ DOME alkalmazást a Google Play Áruházban vagy az Apple App Store-ban, és telepítse okostelefonjára.
2. Párosítsa" okostelefonját az AZ DOME műszerkamerával Wi-Fi Directen keresztül:
 - a. Indítsa be a motort, a kamera bekapcsol, és a WiFi is automatikusan, Válassza ki AZDOME kamerát a telefon WiFi hálózatainak listájából. A kamera alapértelmezett neve a modellszámmal kezdődik (pl. M300S-*****, jelszó: 12345678).
 - b. Lépjen a kamera előnézeti felületére. Nyomja meg az „Device Album” gombot a fotó-, videó- és vészhelyzeti fájlok eléréséhez.
 - c. Kiválaszthatja az okostelefonjára letölthető fájlokat is. Ezeket a letöltött fájlokat az applikáció eredeti felületén a „Local Video” menüben találja.
 - d. Lejátszhatja a videókat vagy szerkesztheti a őket.

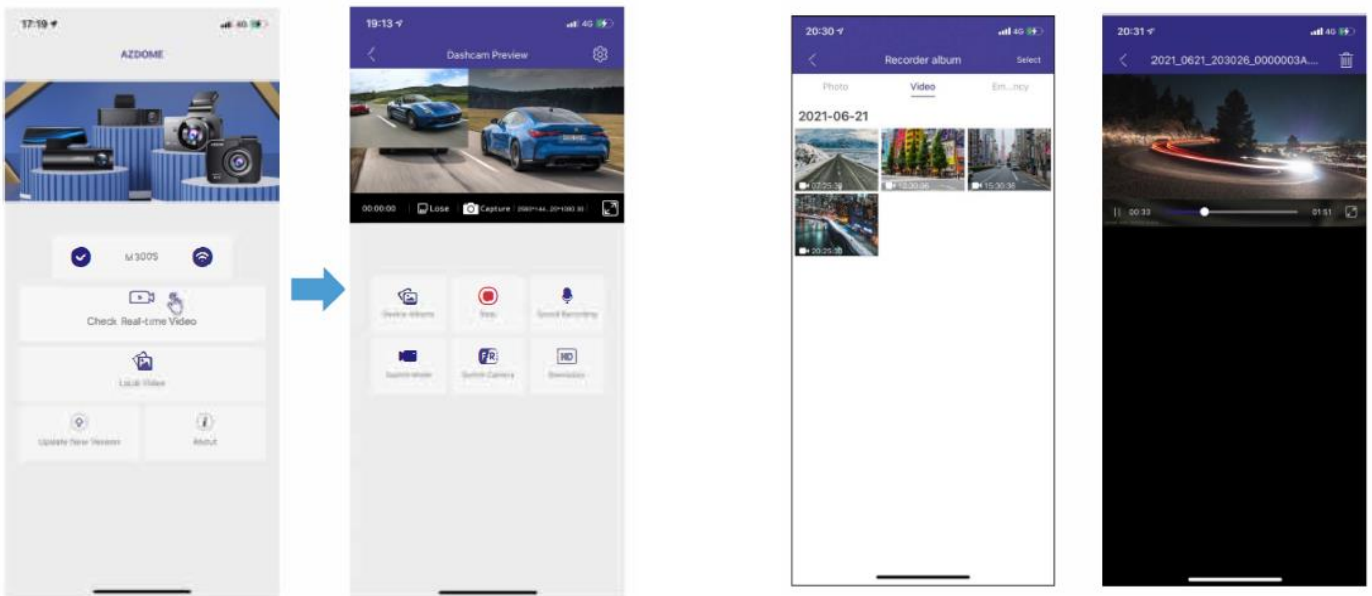

Videók kezelése MicroSD kártyaolvasóval

1. Kérjük, vegye ki a MicroSD kártyát a kamerából, és helyezze be közvetlenül a laptopjába, ha rendelkezik Micro SD kártyanyílással.
(Egyébként kérjük, használjon MicroSD kártyaolvasót).
2. Látnia kell a "D" vagy "E" betűt, vagy az előre telepített merevlemeztől függően más nevet. Ha megtalálta a hozzáadott flash meghajtót, kattintson rá duplán, és látni fogja a fájlmappákat. - Film/ EMR / Fotó
 - a. Film: A folyamatosan rögzített videók, felülírhatók.
 - b. EMR: A videófájl zárolva lesz, így a kamera nem fog a felvételre felvenni.
 - c. Fotó: Készített fotók

Csak kattintson kétszer a megtekinteni kívánt videóra.

Fájl neve*****A = Első kamera videófájlja

Fájl neve *****B = Hátsó kamera videófájlja

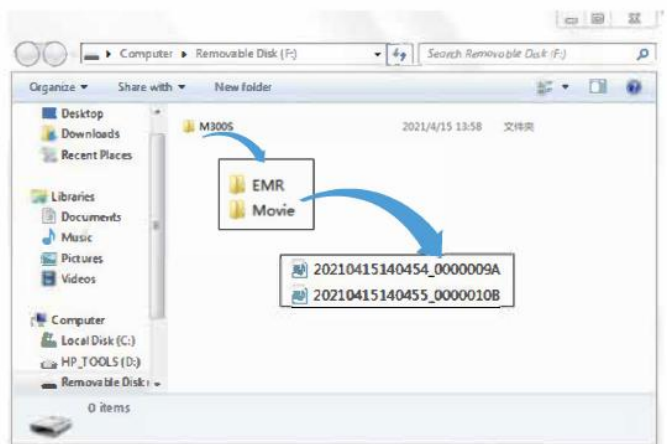

AZDOME GPS Lejátszó

1. Kérjük, látogasson el a gyártó hivatalos weboldalára, www.azdome.com/pages/support

AZDOME Player (Windows vagy mac OS rendszerhez) letöltéséhez.

2. Telepítse az AZ DOME Playert a számítógépére.

3. Vegye ki a memóriakártyát a műszerfalból, és helyezze be a számítógépbe.

4. A videó lejátszásának két módja van.

- a. Kattintson a Fájl megnyitása ikonra a lejátszani kívánt mappa kiválasztásához, kattintson a lejátszás indításához. (Ne feledje, hogy CSAK egy mappát választhat ki a lejátszáshoz, és nem láthat videófájlokat)



- b. Válassza ki a "Sajátgép" elemet, és keresse meg a memóriakártya lemezét, válassza ki a lejátszani kívánt videófajlt, és húzza át a fájlt közvetlenül a lejátszóra. A GPS információkat a lejátszón érheti el.

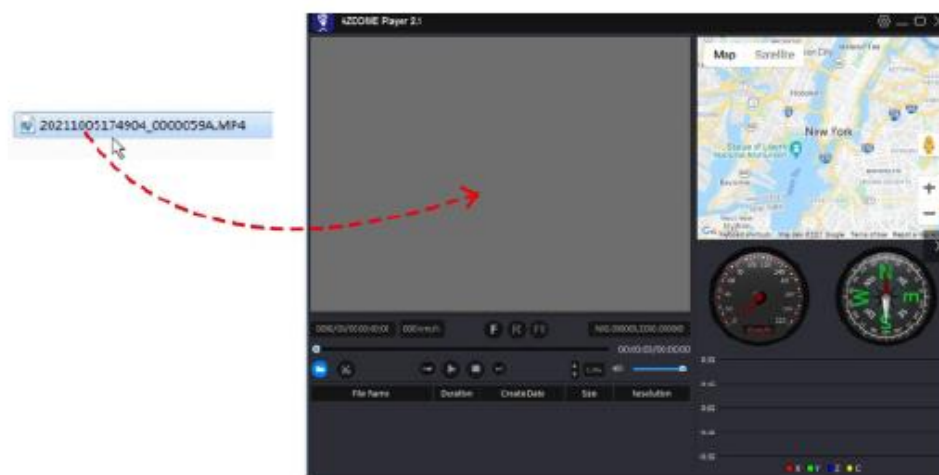

Hangutasítások

Hang	Leírás
Vészhelyzeti videók (Emergency Video)	Az aktuális fájl a Micro-SD kártya EMR mappájába kerül mentésre és zárolásra
Wi-Fi BE (Wi-Fi ON)	A Wi-Fi be van kapcsolva
Wi-Fi KI (Wi-Fi OFF)	A Wi-Fi ki van kapcsolva
SD kártya probléma (Storage Card Exception)	MicroSD kártya probléma
Tárolás (Storage Mode)	USB-kábellel (nem tartozék) csatlakoztatva a kamera tárolóvá válik, amely képes olvasni a fájlokat
Töltési mód (Charge Mode)	Ha USB-kábelhez csatlakozik (nem tartozék), a kamera töltődik
„Click” hang (Sound as „Click”)	Fénykép elkészült
Formatálás befejezve (Format Successfully)	A formatálás sikeresen befejeződött
Formatálás hibába ütközött (Format Failed)	A formatálási folyamat hibába ütközött
Hátsó kamera csatlakoztatva (Rear Camera Connected)	A hátsó kamera sikeresen csatlakoztatva lett