

AZDOME

Köszönetnyilvánítás

Köszönjük, hogy az AZDOME termékét választotta. Lépést tartunk a piaci trendekkel, hogy maximalizálhassuk a felhasználói élményt és a szolgáltató rendszer teherbírását. Mindezt azért tesszük, hogy a felhasználók a lehető legteljesebb élményben részesüljenek, kényelmesebben és biztonságosan.

Fontos biztonsági utasítások

1. A termék nem vízálló, soha ne tegye ki a terméket esőnek vagy párának.
2. A terméket gépjárművek számára készültek, soha ne szerelje olyan helyre a terméket, ahol zavarhatja a vezetőt a kilátásba vagy esetleg a légszák robbanási útjában lehet.
3. Vezetés közben mindig az utat figyelje, ügyeljen arra, hogy vezetés közben semmilyen más eszköz ne vonja el a figyelmét, ha beállításokat akar végezni a eszközön, akkor húzódjon le egy arra megfelelő helyen és csak ekkor végezze el a módosításokat.
4. Ügyeljen arra, hogy a termék kamerájának lencségei mindig tiszták legyenek és azokat ne blokkolja semmi.
5. Soha ne tegye ki az eszközt direkt napsugárzásnak, hosszabb ideig ott, hol a hőmérséklet elérheti a 60°C fokot.
6. Mindenképpen ellenőrizze és végezze el a termék tisztítását, a benne lévő SD kártya ellenőrzésével együtt, hogy a rögzítés megfelelően működik.
7. Soha ne szerelje szét vagy módosítsa a terméket.
8. Mindenképpen törekedjen arra, hogy úgy állítsa be a kamera lencséjét, hogy az minél kevesebbet mutasson az égből, mert amennyiben ezt nem teszi meg a felülről érkező napsugárzás rontani fogja a kamera képét.
9. Kérjük az eszköz felszerelése előtt távolítson el mindent a műszerfalról, mert ezeknek a tárgyaknak a visszaverődése a szélvédőn zavarni fogja a kamera képét.
10. Kérjük kerüljön minden kontaktust a kamera lencséivel.
11. Az eszköz által rögzített felvételek csak személyes használatra használhatók fel.

Tartalomjegyzék

1. Mi van a dobozban.....	04
2. Vezérlők és kijelzők.....	05
3. Felszerelés és egyéb instrukciók.....	06
a. Felszerelés előtt.....	06
b. Elhelyezés.....	07
c. Kamera beszerelése.....	08
d. Töltő beszerelése.....	08
e. Hátsó kamera beszerelése.....	09
f. Opcionális kábelezés beszerelése.....	10
4. Csatlakoztatás PC-hez.....	11
a. SD kártya olvasóval.....	11
b. USB adatkábellel.....	12
5. Alkalmazás használata.....	12
6. Asztali lejátszó alkalmazása.....	16
7. Firmware frissítés.....	18
8. Gyakran ismételt kérdések.....	18
9. Kizárások.....	20

Mi van a dobozban?



BN03 Kamera



2db elektrosztatikus matrica



Autós töltő



USB Kábel



Használati utasítás



2db 3M ragasztó fólia



Kábelkötegelő és feszítő eszköz

Vezérlők és kijelzők

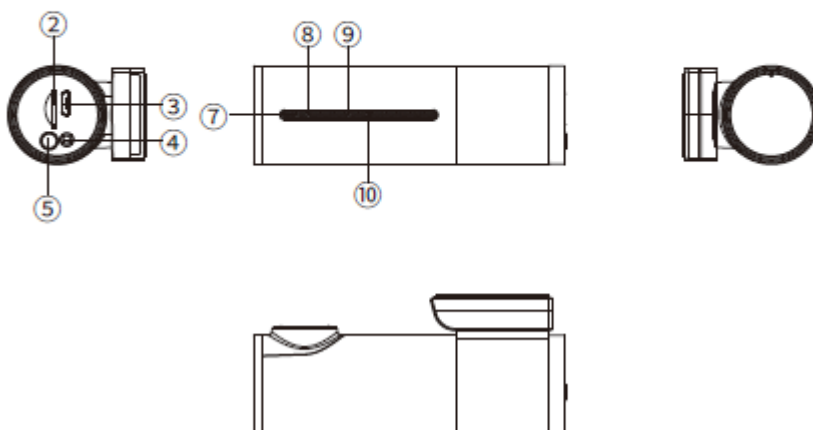
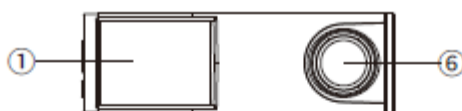

1. 3M ragasztós tartó
2. MicroSD kártya helye
3. Micro USB port
4. Hátsó kamera bemenete
5. WiFi kapcsoló és Multi-funkciós gomb
6. Első kamera
7. Bekapcsolást/Felvételt jelző LED (Piros)
8. GPS státusz LED (Zöld)
9. Mikrofon
10. Reset gomb

Gombok és funkciók leírása

1. Reset gomb: Ha a készülék működése közben hibát észlel és szeretné újraindítani, nyomja meg a Reset gombot. Bármilyen más esetben kérjük tartózkodjon a gomb megnyomásától.
2. Mikrofon: Hangfelvevő.
3. Hátsó kamera csatlakozó aljzat: Csatlakoztassa az eszközhöz a hátsó kamerát a kábelen keresztül, a kétcsatornás felvétel és parkoló funkcióhoz.
4. Eseményfelvétel – Nyomja meg röviden a gombot.

Mikrofon ki és bekapcsolás - Nyomja meg röviden kétszer a gombot.

WiFi 5G/2.4G váltás – Nyomja meg röviden háromszor a gombot.

MicroSD kártya formatálása – Nyomja le és tartsa lenyomva a gombot 8 másodpercig.

5. USB port: Itt tudja csatlakoztatni az autós töltőt a kamerához, (DC 5V, 2.5A) valamint adattovábbításra is szolgál.

Felszerelés és egyéb instrukciók

Felszerelés előtt

1. Állítsa le az autót
2. Győződjön meg róla, hogy az eszköz ki van kapcsolva.
3. Óvatosan távolítsa el a védőfóliát a kamera lencséről.
4. Győződjön meg róla, hogy az eszközbe helyezett SD kártya megfelelő módon lett-e behelyezve, amennyiben a kártya nem megfelelően lett behelyezve az károsíthatja az eszközt és a kártyát is.

Megjegyzés: Kérjük működés közben ne távolítsa el a MicroSD kártyát, ez az eszköz lefagyásához vagy meghibásodásához vezethet.

Megjegyzés: Kérjük az eszközhöz csak nagysebességű (Class 10) MicroSD kártyát használjon.

Kamera elhelyezése

A megfelelő elhelyezéshez a kamerát lehetőleg a szélvédő közepére helyezze, ahogy a kép is mutatja. Minden esetben figyeljen arra, hogy a kamera lencse által lefedett terület a szélvédőn tiszta legyen.

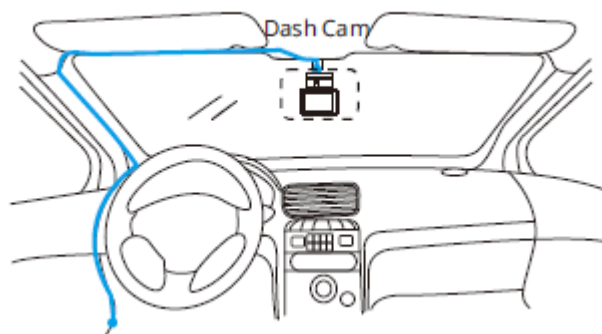

Autós töltő felszerelés

Csatlakoztassa az autós töltőt a szivargyújtóba, az eszköz érzékeli fogja a csatlakozást, amint ráadja a gyújtást.

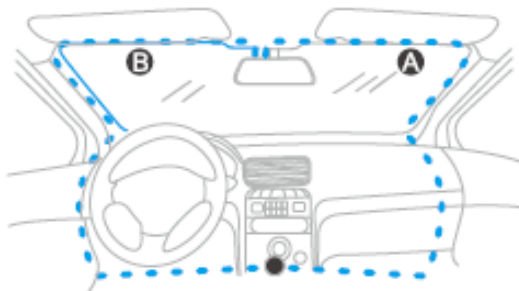

Megjegyzés: Az autós töltő kábelt eltudja vezetni a szélvédő szélénél amikor az eszköz kábelezését végzi el.

Opcionális hátsó kamera felszerelése

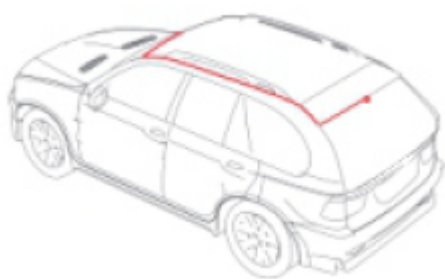

A hátsó kamerát, lehetőségek szerint próbálja meg a szélvédő közepén elhelyezni, ahogy a kép is mutatja, felszerelésnél ügyeljen az irányra. A kábelt egyszerűen elvezetheti a tetőn is.

Opcionális hátsó kamera rögzítése

1. Tisztítsa le a felületet, mielőtt rögzíti a kamerát.
2. Vegye le a kamera talpáról a 3M ragasztó védőrétegét.
3. Egy határozott mozdulattal nyomja oda a talpat a hátsó szélvédőhöz, az AV kábel kimenetének a jobb oldalon kell lennie és hátrafelé kell néznie.
4. Csatlakoztassa a hátsó kamerát az AV kábel segítségével.
5. Lehetőség szerint rejtse el a kábeleket, hogy a vezetőt azok ne zavarják a kilátásban.
6. Állítsa be a kamera szögét (vertikálisan és horizontálisan), hogy a lehető legjobb képet mutassa.

Azt javasoljuk, hogy a kamera kissé lefelé nézzen körülbelül 10° a szemmagasság alatt.

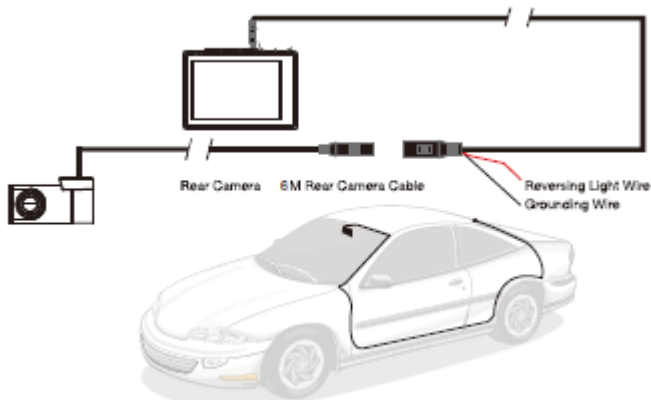

Megjegyzés: Kérjük csak az AZDOME által gyártott W04 kamera modellt használja.

Opcionális kábelkészlet beszerelése

Amennyiben az eszközt tolatókameraként szeretné használni, szüksége lesz az opcionálisan vásárolható kábelkötegre, mely megvásárolható külön, keresse viszonteladóinknál.

Megjegyzés: A kábelköteg bekötéséhez minimális szaktudás szükséges az autóelektronika terén, így javasoljuk, hogy a beszerelést csak egy ilyen szaktudással rendelkező ember végezze el.

1. Keresse meg az autója biztosíték tábláját.

Megjegyzés: A biztosíték tábla elhelyezkedése autóként változó lehet, ennek elhelyezkedéséről kizárólag egy autószerelésben jártas szakember tud önnek felvilágosítást adni.

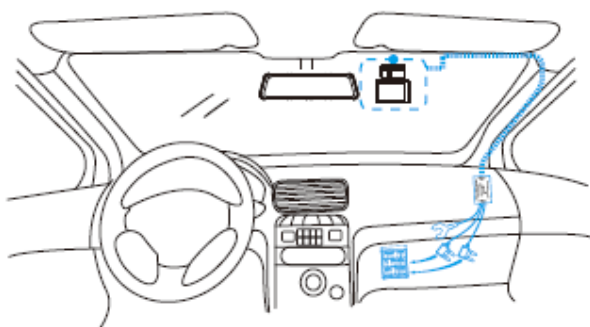

2. Csatlakoztassa az állandó biztosítékhoz vezető SÁRGA kábelt, a VÖRÖS kábel, amely gyújtáskapcsolóval ellátott biztosítékhoz megy, és FEKETE kábel, amely egy fém földelőcsavarhoz megy.

A **sárga** kábelt csatlakoztassuk az **akkumulátorhoz (+)**.

A **piros** kábelt a **gyújtásra**.

A **fekete** kábel a **föld**.

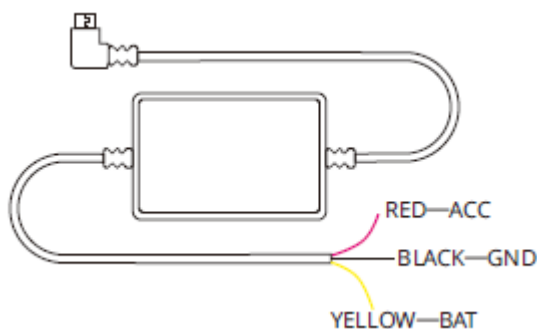

Megjegyzés: Kérjük kizárólag az AZDOME által forgalmazott W05 kábelköteget használja.

Csatlakoztatás PC-hez

Ha az eszközt PC-hez csatlakoztatja és megnyomja a funkció gombot, akkor azt a PC egy külső meghajtóként fogja érzékelni.

Az összes videót megtalálhatja a Lock/Video/Photo/Parking mappákban.

A videó felvételeket megtalálja a Video mappában.

Minden esemény felvételt megtalál a Lock mappába.

A parkolásról rögzített felvételeket a Parking mappában találja.

A fotókat a Photo mappában találja.

Az alkalmazás használata

Az AZDOME applikációja (<https://play.google.com/store/apps/details?id=cn.com.blackview.azdome>) lehetőséget ad arra önnek, hogy a kamerát WiFi-n keresztül működtesse.

Az alkalmazással egyszerűen megtudja tekinteni felvételeit, válogatni a fájllai között vagy visszajátszani őket, de akár le is töltheti őket az eszközbe helyezett MicroSD kártyára amit után a telefonján akár meg is tekinthet. Az alkalmazással akár beállításokat is végezhet az eszközön . A kamera WiFi elérése alapbeállításban ki van kapcsolva.

Megjegyzés: A legtávolabbi pont ahonnan a kamera és a mobiltelefon még csatlakozni tud egymáshoz, 10 méter.

Megjegyzés: Nyomja le 5 másodpercig a WiFi gombot a kamerán ahhoz, hogy bekapcsolja a WiFi elérést.

1. Keresse meg Play áruházban az AZDOME Vision alkalmazást (iOS eszközök számára pedig az Alkalmazásboltban.)
2. Navigáljon a telefonja WiFi beállításaihoz és csatlakozzon a kamera hozzáférés pontjához ami AZDOME névvel kezdődik, az alapértelmezett kód 12345678
3. Nyissa meg az AZDOME alkalmazást és koppintson a kamerára.

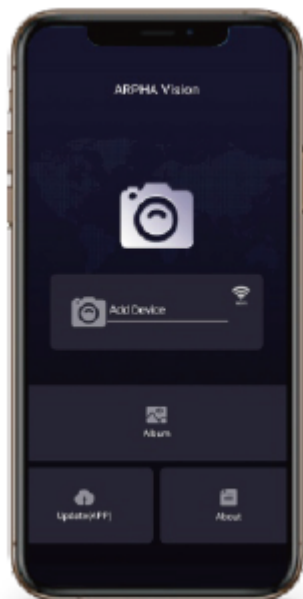

Kezdőképernyő

Ha a mobiltelefonja csatlakozott a kamerához,
a kamera képe megjelenik a kezdőképernyőn.

Kamera

Koppintson az élő felvételre,
villámfelvételek készítéséhez és a
beállításokhoz.

Letöltött videók megtekintése

Koppintson a letöltött videók fülre, hogy
megtekinthesse letöltött videóit,
amikor a kamera nem csatlakozik a telefonhoz.

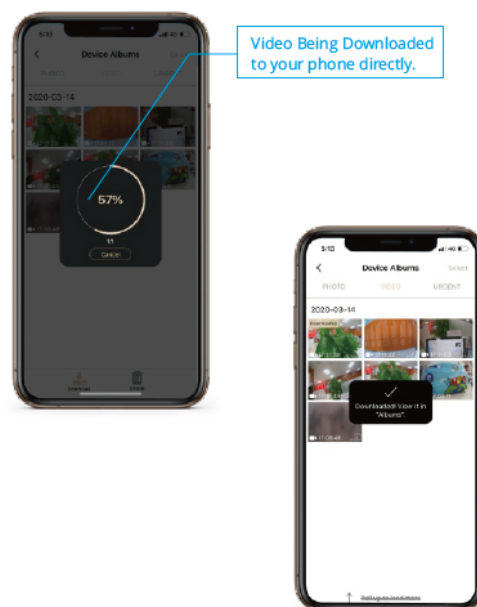

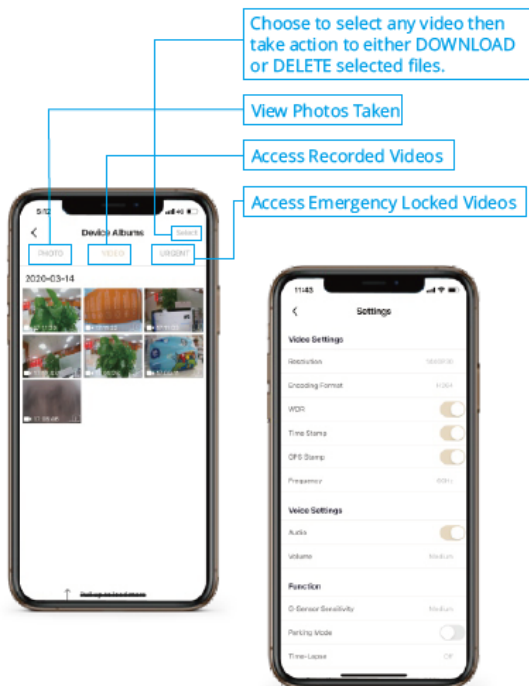

Alkalmazás frissítése

Az alkalmazást sűrűn frissítjük, melyek önnek önnek természetesen semmibe nem kerülnek.

Ha a használat közben bármilyen tapasztalata vagy javaslata van az alkalmazás javításával kapcsolatban, vegye fel a kapcsolatot ügyfélszolgálatunkkal.

Asztali lejátszó használata

Töltse le a lejátszó programunkat (<https://play.google.com/store/apps/details?id=cn.com.blackview.azdome>) a weboldalunkról. Ahhoz, hogy GPS felvételeket visszajátszhassa, a letöltött lejátszóprogramot telepítse a számítógépére. A kamerában található GPS modul rögzíti az ön sebességét, a haladás irányát, a helyzetét, a visszajátszás során megjelenik ezen kívül a G-szenzor által közölt adatok és az ön által rögzített felvétel.

Hozzáférés a felvételekhez

Mielőtt lejátszaná a felvételeit a lejátszóval, bizonyosodjon meg arról, hogy a fájlok könnyen elérhetőek. A MicroSD kártyára rögzített felvételeket könnyedén megtekintheti egy SD kártya olvasóval is a számítógépén.

Felvételek megtekintése

1. Indítsa el a lejátszót. (Kattintson kétszer az asztalon az alkalmazás ikonján.)

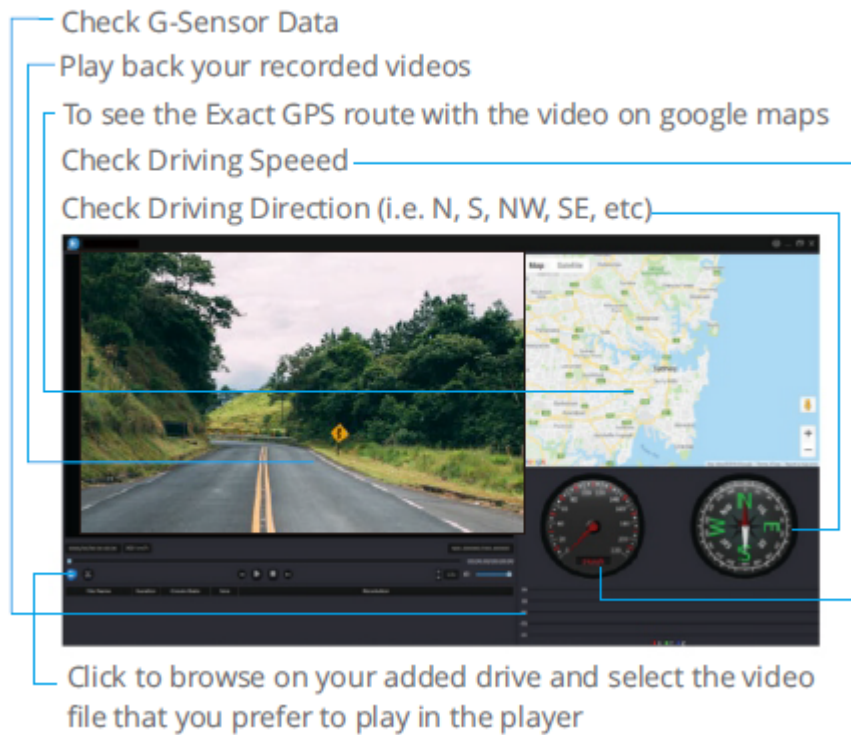

Bizonyosodjon meg róla, hogy a számítógépe csatlakozik az internethez, hogy láthassa a térképet.

1. Kattintson az Open ikonra, hogy megnézhesse fájljait az AZDOME lejátszóban.
2. Kattintson a PLAY gombra, hogy elindítsa a lejátszást.

Kattintson a 'Snapshot' ikonra, hogy fotókat készíthessen a felvételből, ezek a fotók automatikusan lementődnek a „Screenshot” nevű mappába.

Ezt a mappát megtalálja az AZDOME lejátszó gyökérfiókjában.

Firmware frissítés (<https://www.azdomes.com/pages/support/>)

Firmware frissítése:

1. Másolja a kibontott .bin fájlt a MicroSD kártya gyökérfiókjába.
2. Helyezze be a MicroSD kártyát az eszközbe és csatlakoztassa a töltő kábelt.
3. Az eszköz bekapcsol és ön két folyamat csíkot fog látni a képernyőn.
4. Frissítés után az eszköz automatikusan kikapcsol.

Gyakran ismételt kérdések

1. Ha a kamera kéri öntől, hogy húzza ki és csatlakoztassa újra, ezt mindig álló motornál, ha másképp tesz az a kamera károsodását vagy meghibásodását okozhatja.
2. Kérjük csak az AZDOME által forgalmazott kiegészítőket használjon és soha ne szerelje szét a kamerát.

3. **Használat közben kerülje a magas hőmérsékletű helyeket, a párárt, direkt napsugárzást és az alacsony hőmérsékletet. (Soha ne hagyja éjszakára a gépjárműben az eszközt!)**
4. A kamerát tilos szétszerelni, szétverni vagy tűzre dobni. Amennyiben az akkumulátor nagyon kipúposodott ne használja az eszközt.

Probléma	Oka	Megoldása
Nem működik a folyamatos felvétel.	A folyamatos felvétel ki van kapcsolva vagy megtelt a memória.	Ellenőrizze a felvétel idejét vagy kapcsolja be a folyamatos felvételt esetleg a G-szenzort állítsa érzékenyebbre.
Nincs kép amikor csatlakoztatjuk vagy lecsatlakoztatjuk a kamerát.	AV csatlakozó kicsúszott vagy a kamera ki van kapcsolva.	Ellenőrizze a kábelt és a kamera beállításait.
Beragadt kép, lassú kamera.	A MicroSD kártya nem megfelelő.	A kamerához kizárólag C10-es MicroSD kártyát használjon, minimum 8GB kapacitásút.
Tolatáskor a kép fekete.	Kábel probléma vagy alacsony töltöttség esetleg valami interferenciát okoz a kábelezésnél.	Ellenőrizze a kábelezést, töltsse fel az eszközt és próbálja meg kiszűrni minden interferenciát okozó tényezőt a kábelezésnél.
Bekapcsolás után a kamera képe fekete.	A képernyővédőt alapbeállításon hagyta.	Amennyiben szeretné ezt kikapcsolhatja a menüben.

Kizárások

A kamera hangot és képet rögzít miközben a gépjármű mozgásban van. A balesetek felvételeit csak kiegészítő referenciaként lehet használni.

Megjegyzés: Az eszköznek felvétel módban kell lennie a felvételek rögzítéséhez.

Bár a következő esetekben a kép sérülhet vagy elveszhet:

1. Felvétel közben, ön kihúzza a MicroSD kártyát.
2. Felvétel közben nem a megfelelő módon állítja le az eszközt akkor az utolsó videó sérülhet, de akár el is veszhet.
3. Egy esetleges ütközés során az eszköz súlyosan megsérülhet, ami az utolsó felvétel elvesztésével vagy sérülésével járhat.
4. A kamerát leejtette vagy esetleg sérült memóriakártyát használt az eszközben, mely okozhatja az utolsó rögzített videó sérülését vagy elvesztését.

Megjegyzés: Ez a kamera felvevő eszköz csak referencia felvételek rögzítésére használható. Cégünk nem vállal felelősséget az esetleges adat veszteséért amit a nem rendeltetésszerű használat okozhat.

Ügyfélszolgálat: S.M.Power Kft. 1138. Budapest, Karikás Frigyes utca 11.

**Elérhetőségek: + 36 1 284-05-11
+ 36 1 287-83-39
+ 36 1 287-81-31
+ 36 30 524-64-34**

**Importőr;
S.M.Power Kft
2310 Szigetszentmiklós, Csepeli út 15**

